

強力2穴パンチ No. P-15 取扱説明書

ご使用前に必ずお読みください

このたびは、強力2穴パンチ No. P-15 をお買い上げいただき、まことにありがとうございます。
この取扱説明書をよくお読みのうえ、正しくご使用ください。なお、この取扱説明書は大切に保管してください。



もくじ

●安全上のご注意	1
●各部のなまえ	1
●仕様	2
●使用方法	2
●刃受の交換方法	3
●パイプ刃の交換方法	3
●お手入れ方法	3
●その他	3

安全上のご注意











安全にお使いいただくために、ここに表示された注意事項は、お使いになる人や他の人々への危害・財産への損失を未然に防ぐものですから、かならずお守りください。

⚠ 注意 この注意事項を守らなければ傷害を負うか、又は物的損害が生じる可能性があります。

⊘ この表示は、してはいけない「禁止」内容です。

❗ この表示と、絵が表示されているマークは必ず実行していただく「強制」内容です。

⚠ 注意

	パイプ刃の刃の下に、指を絶対に入れないでください。けがの原因となります。
	パイプ刃の交換のとき、刃先に直接指で触れないでください。けがの原因となります。
	分解したり、改造したりしないでください。故障やけがの原因となることがあります。
	紙以外のものは絶対にパンチ（穴あけ）しないでください。（金属・皮・ビニール・プラスチック等）パンチカス詰まり、パイプ刃の損傷・破損、および故障やけがの原因となることがあります。
	ステープラー針で綴じられている用紙は、必ず針を取り除いてから使用してください。パイプ刃が損傷・破損し、故障やけがの原因となることがあります。
	クリップではさんでいる用紙は、必ずクリップを取り除いてから使用してください。パイプ刃が損傷・破損し、故障やけがの原因となることがあります。
	最大パンチ（穴あけ）能力以上の枚数で、絶対にパンチ（穴あけ）しないでください。故障やけがの原因となることがあります。
	一度穴あけしたところへ重複しての穴あけ、紙の端への穴あけ、1穴のみでの穴あけは、絶対にしないでください。パンチカスがパイプ刃内部に詰まり、パイプ刃の破損・故障の原因となります。
	ぐらついたり、傾いたりしている不安定な場所では使用しないでください。けがの原因となることがあります。
	持ち運ぶときは、本体を両手でしっかりと持ってください。ハンドルやセンターゲージを持って運ぶと故障やけがの原因となることがあります。

各部のなまえ

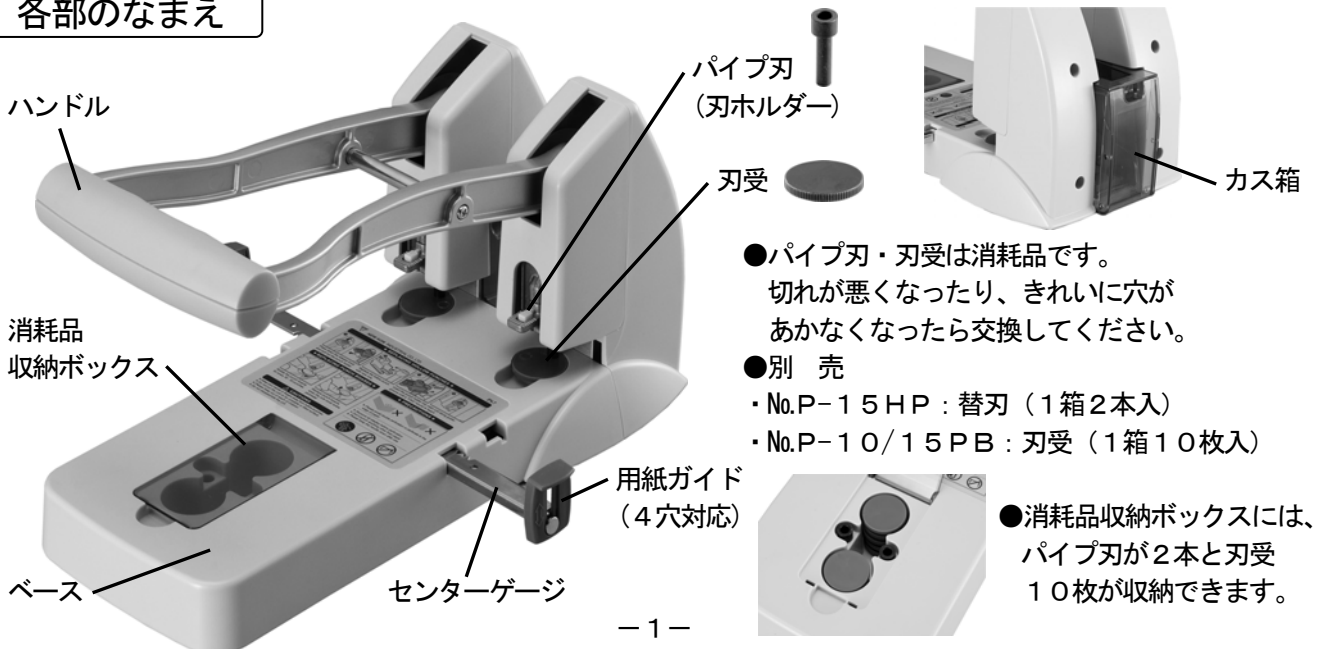

仕様

製品名	強力2穴パンチ
製品番号	P-15
最大パンチ (穴あけ)能力	PPC用紙で、約165枚 ※一般コピー用紙(64g/m ²)
対応用紙	A3E~A5S/B4S~B6S ※A4用紙4穴対応888表示付
穴径	6mm
穴間隔	80mm
パンチ奥行き	12mm (用紙の端から穴の端)
外形寸法(mm)	W190×D338×H158
重量	2.7kg

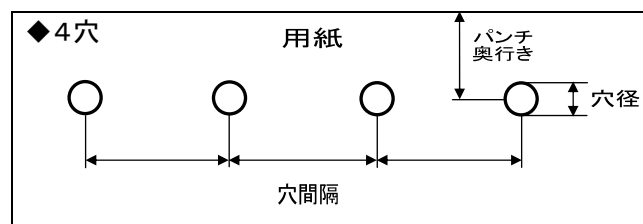
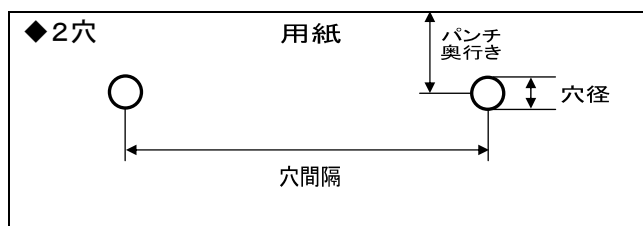

※最大パンチ（穴あけ枚数）能力は、一般のコピー用紙（64g/m²）を標準とした場合の目安です。
再生紙や特殊な用紙などは（PPC用紙より厚い用紙）若干少ない枚数になります。ご了承ください。

使用方法

※パイプ刃2本と刃受2枚は、本体にセットしてあります。

1. ゲージを左右に開いて用紙をベースに置き、ゲージを用紙の端に合わせてください。
2. ハンドルを両手で持ち、しっかりと押し下げてください。

●ゲージはフリータイプのセンター割り出しゲージです。左右が連動して動くので、ゲージを用紙の端に合わせるだけで中央に穴あけすることができます。
(調整範囲：A4S/A3E~B7S/B6E)

※パイプ刃式のパンチは少枚数の用紙を穴あけすると、パンチカスがパイプ刃の刃先から少量散らばることがあります。小型のパンチとの併用をおすすめします。

●A4用紙に4穴をあけるとき

1. 用紙ガイド左右の片側のみを右図のように押し下げる。
※左右どちらでも操作しやすい方をお選びください。
2. ゲージを888表示の位置に合わせる。
3. 用紙の端を用紙ガイドに合わせて、2穴を穴あけする。
4. 用紙をひっくり返して、同じように穴あけしてください。

●パンチカスは、本体中央のカス箱に溜まります。
パンチカスがカス箱一杯になる前に適時捨ててください。
※カス箱は本体から取り出すことができます。

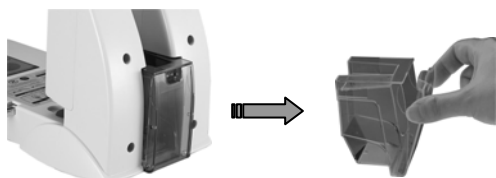

●重複・用紙の端・1穴のみでの穴あけは、絶対にしないでください。パイプ刃の破損原因となります。

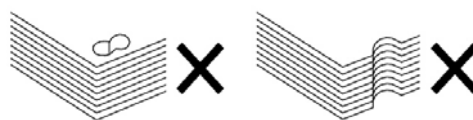

用紙ガイドを押し下げる。

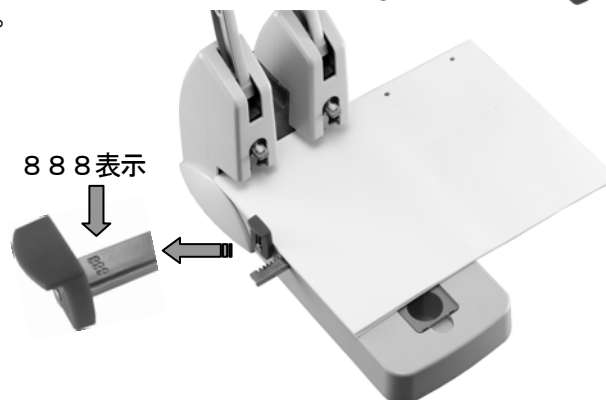
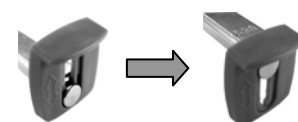

刃受の交換方法

- 刃受は1箇所30～50回を目安に少しずつ回転させてください。

1箇所ですべて使用すると、きれいに穴あけできなかったり、切れ残りが発生することがあります。

- ※刃受を回転させるときは、必ずハンドルを上に向けてから回転させてください。

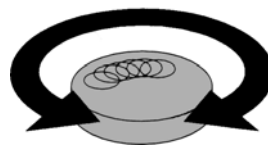

刃受の回し方

刃受の取り外し方

- 刃受は、刃跡が1周して凹凸がひどくなったり、用紙が切れ残るようになったら交換してください。
- 刃受を交換（取り外す）するときは、右図のように上に持ち上げるか、筆記用具などの細い棒状の物で取り外してください。（取り外すときは、必ずハンドルを上に向けてください）

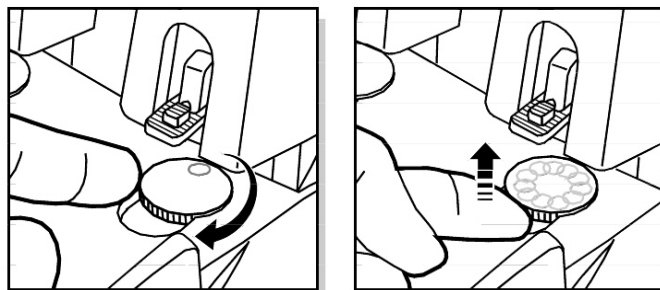

パイプ刃の交換方法

- 刃受を回転・交換しても最後の1枚まできれいに穴あけできなかったり、穴あけ途中でハンドルが重く感じられた場合は、無理に使用せずにパイプ刃を交換してください。
- パイプ刃を外すときは、刃ホルダーの黄色いボタンをつまんで押しながら手前に引き出してください。（パイプ刃を外すときは、必ずハンドルを上に向けてください）

注：パイプ刃の交換は、必ず左右（2本同時）一緒に交換してください。

片側のみ交換すると、穴あけ時、左右のパイプ刃にかかる力が片寄るので故障の原因となります。

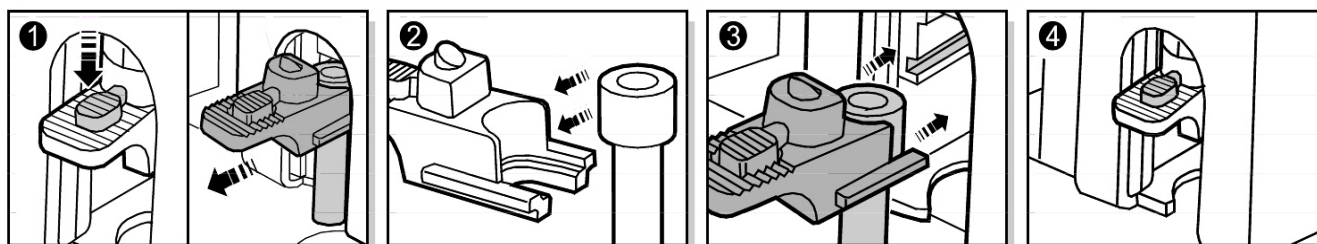

お手入れ方法

- 本体が汚れた場合は、うすめた中性洗剤で拭き取り、洗剤が残らないよう水ぶきしたあと、から拭きしてください。
- シンナー・ベンジン・アルコールなどは、絶対に使用しないでください。
- 刃受の隙間などにパンチカスが入り込むことがあります。定期的に刃受を外して取り除いてください。

その他

- この製品を譲渡、または貸し出される場合は、この取扱説明書も必ず一緒にお渡しください。
- 修理・その他ご不明な点については、お買い求めの販売店もしくは下記までご連絡ください。

お問い合わせは . . .



株式会社

ニューコン工業

〒132-0021 東京都江戸川区中央 1-8-15
TEL (03)3655-6151 (代表) FAX (03)3655-6201
URL :<http://www.newkon.co.jp/>
E-mail: newkon@newkon.co.jp

パーフォレーター パンチングマシン シールプレス